

SPUŠČEN STROP

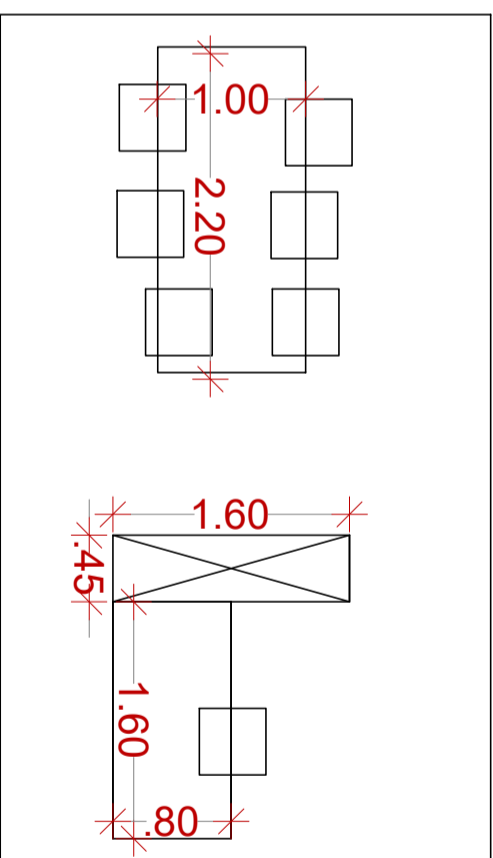
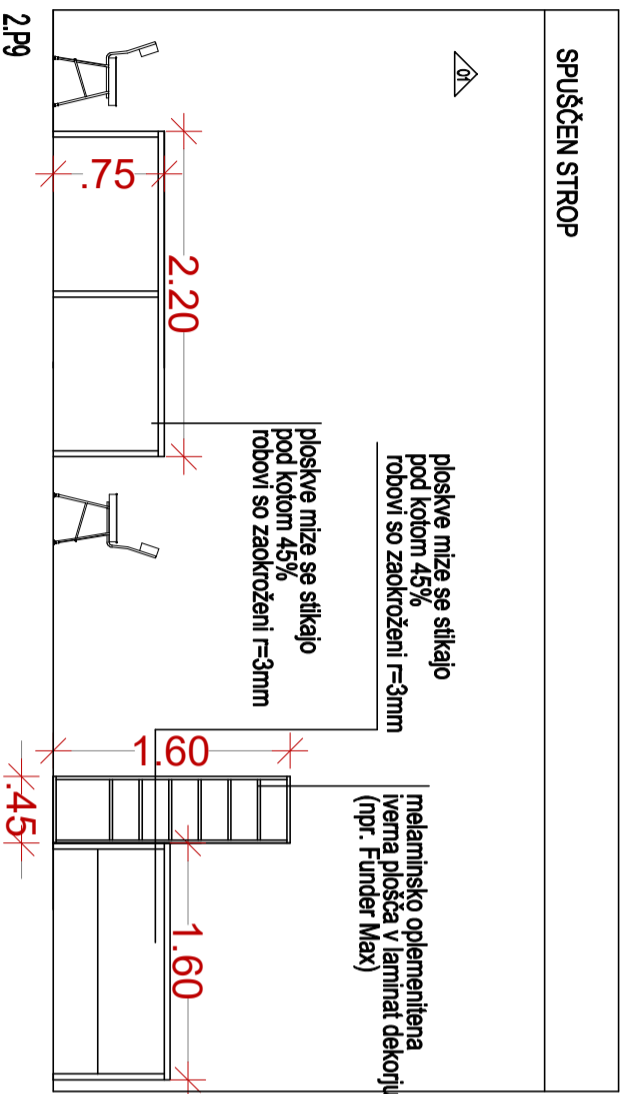

ARHITEKTURA
TLORIS, POGLED, OPREMA-NOTARIAT, 1:50

opombe:

- vse mere kontrolirati na mestu!
- vsi parapeti so merjeni od podhodnega finalnega tlaka!
- ob vsaki spremembi konzultirati projektanta!

OBDELAVE NOTRANJH STEN OZN.

- 01. klesano bruseno in 2x barvano s podsperskiško barvo, RAL po zbirni projekciji
- 02. klesano bruseno in 2x barvano z lakir (pralno) barvo, do višine 2,15m
- 03. obloga KERAMIKA, tip dim 20x20cm, do spuščenega stropa, polaganje po steni

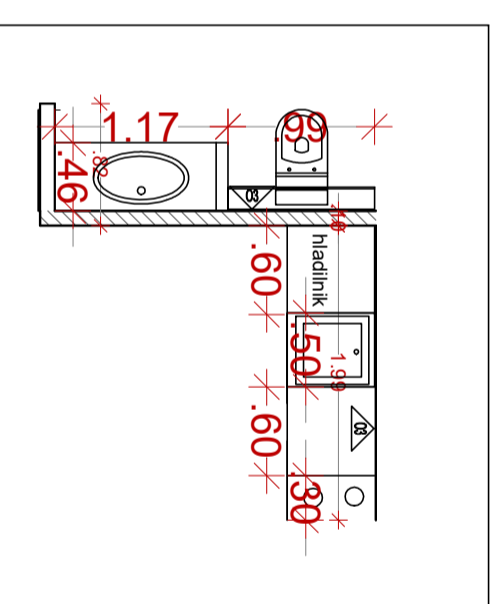
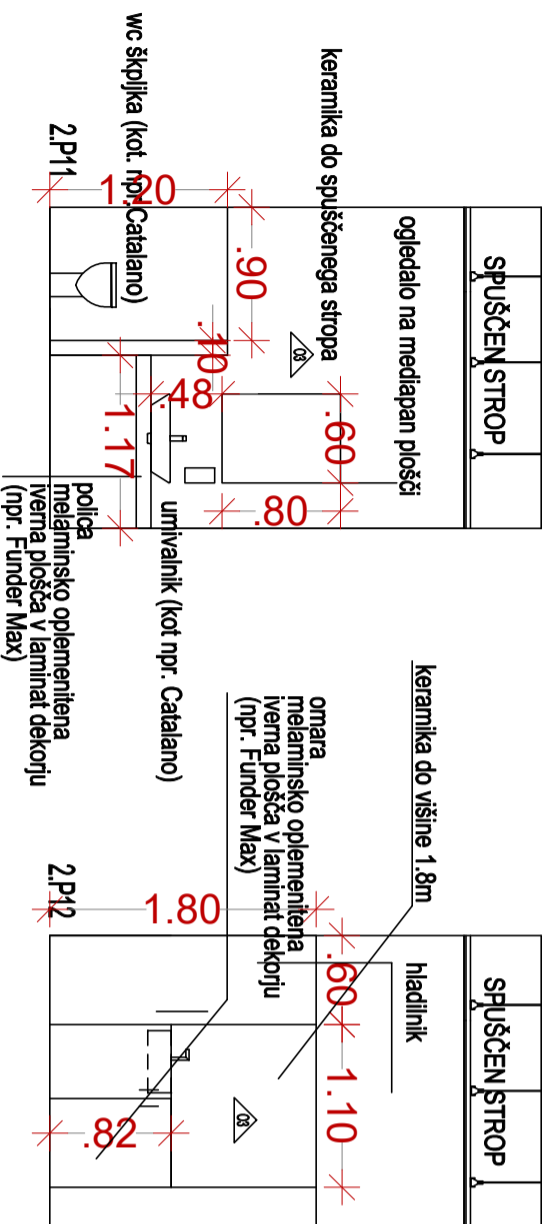
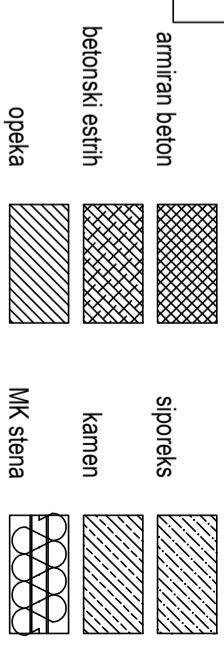

SPUŠČEN STROP

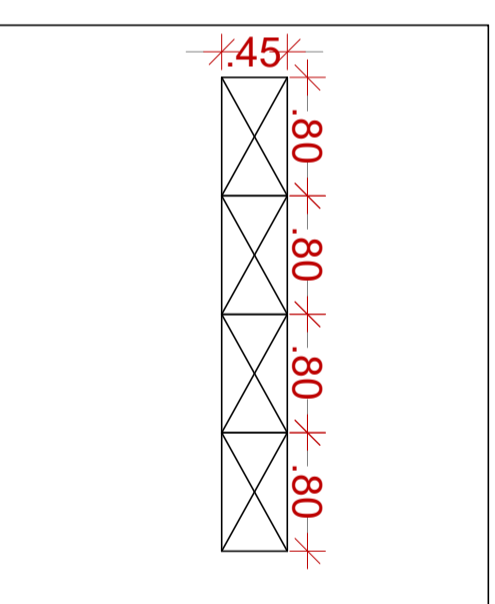
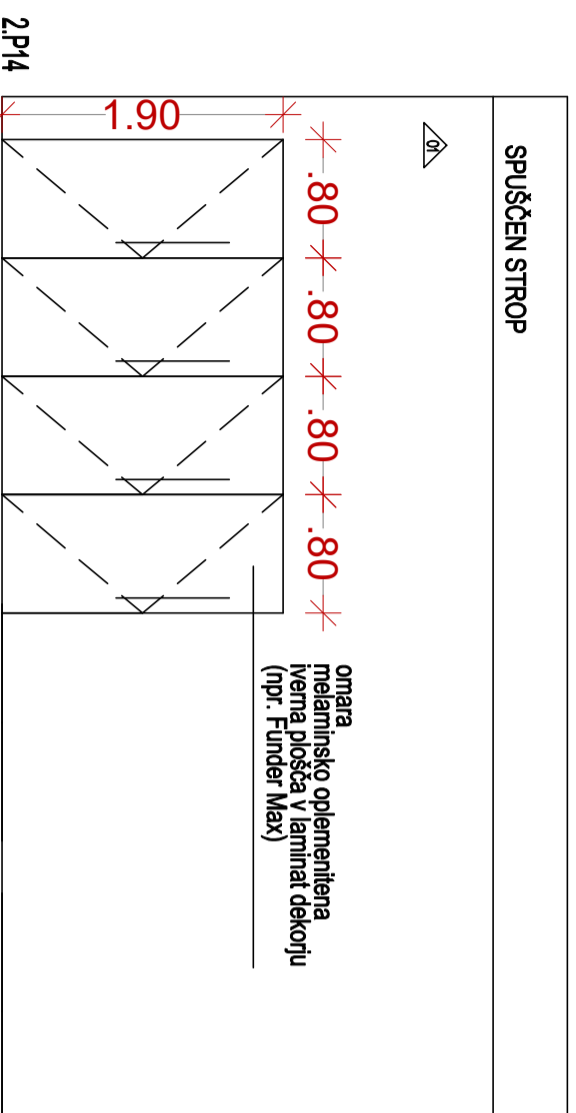

INVESTITOR OBČINA ILIRSKA BISTRICA
BAZOVŠKA CESTA 14
6250 ILIRSKA BISTRICA

NAZIV OBJEKTA OBČINSKA STAVBA

VRSTA PROJEKTA PZI
VRSTA NAČRTA NAČRT OPREME-SHEME

RISBA RISBA
MERILO NOTARIAT
1:50

PROJEKTANT STUDIO 3 D.O.O.
GORIŠKA CESTA 25
5270 AIDOVŠČINA

ODG.VODJA PROJ. VILJEM FABČIČ, U.D.I.A.
IDENT.ŠT. ZAPS-A-0050
ODG.PROJEKTANT TJAŠA PODGORNIK, U.D.I.A.
IDENT.ŠT. ZAPS-A-1422

ŠT. RISBE 9

LETO/DATUM 2020 MAJ_2020